



CAD PROJEKT K&A

Instrukcja obsługi

# Wycena

CAD Kuchnie 8.0, CAD Decor PRO 4.0

## WSTĘP

Instrukcja opisuj moduł wyceny.

**Życzymy miłej i owocnej pracy z naszym oprogramowaniem!**

**Zespół CAD Projekt K&A**

### ***Prawa autorskie***

*Ten dokument jest chroniony prawami autorskimi własności intelektualnej CAD Projekt K&A. Kopiowanie, dystrybucja i/lub modyfikowanie poniższego dokumentu jest dozwolone na warunkach umowy licencyjnej. Umowa licencyjna jest dostępna w formie elektronicznej przy instalacji programu.*

### ***Ograniczenie odpowiedzialności***

*Informacje zawarte w niniejszym dokumencie, w tym adresy URL i inne odwołania do internetowych witryn w sieci Web, mogą ulec zmianie bez powiadomienia. Firma CAD Projekt K&A zastrzega sobie również możliwość wprowadzenia zmian w zasadach funkcjonowania wsparcia technicznego bez uprzedniego*

# Spis treści

<b>CENNIK I WYCENA WSTAWIONEGO WYPOSAŻENIA .....</b>	<b>4</b>
1. UWAGI WSTĘPNE .....	4
2. EDYCJA ELEMENTÓW WYCENY .....	5
3. GENERACJA RAPORTÓW .....	5
4. EDYCJA POZYCJI CENNIKA BAZ WNEŹRZARSKICH .....	5
5. PRZELICZNIK CEN .....	6
<b>WYCENA PROJEKTU KUCHNI I CENNIK BAZY SZAFEK .....</b>	<b>8</b>
1. UWAGI WSTĘPNE .....	8
2. WYGLĄD OKNA „WYCENA” .....	8
2.1. <i>Poruszanie się po module „Wycena”</i> .....	8
2.2. <i>Ikony okna „Wycena”</i> .....	9
3. WYCENA POSZCZEGÓLNYCH ELEMENTÓW – WYCENA SZAFEK .....	9
3.1. <i>Edycja szafek w wycenie</i> .....	10
3.2. <i>Funkcje okna „Edycja szafki”</i> .....	10
3.3. <i>Zawartość okna „Obróbka szafek”</i> .....	11
3.4. <i>Zawartość okna „Dodatkowe wyposażenie”</i> .....	11
4. WYCENA POSZCZEGÓLNYCH ELEMENTÓW – WYCENA BLATÓW .....	11
5. WYCENA POSZCZEGÓLNYCH ELEMENTÓW - „AGD I ARMATURA” ORAZ „INNE” .....	12
6. ZARZĄDCA WYCEN .....	13
6.1. <i>Funkcje okna „Zarządca wycen”</i> .....	13
6.2. <i>Funkcje okna „Opcje wyceny”</i> .....	14
7. CENNIK BAZY SZAFEK KUCHENNYCH .....	14
7.1. <i>Wygląd okna „Wycena - Edytor cennika”</i> .....	14
7.2. <i>Ikony i funkcje okna „Wycena - Edytor cennika”</i> .....	15
7.3. <i>Zmiana upustów, marży, ceny i VAT-u</i> .....	15
<b>PRZYDATNE INFORMACJE .....</b>	<b>16</b>
1. SKRÓTY I POLECENIA .....	16

# Cennik i wycena wstawionego wyposażenia

## 1. Uwagi wstępne

Wybranie ikony  „Wycena”, z pasku „Wnętrza 2” wywołuje okno „Elementy wnętrzarskie”, w której prezentowane jest zestawienie elementów wyposażenia użytych w projekcie (Rys. 1). Zestawienie jest na bieżąco aktualizowane, dzięki czemu w każdej chwili można sprawdzić lub zmienić ceny użytych modeli.

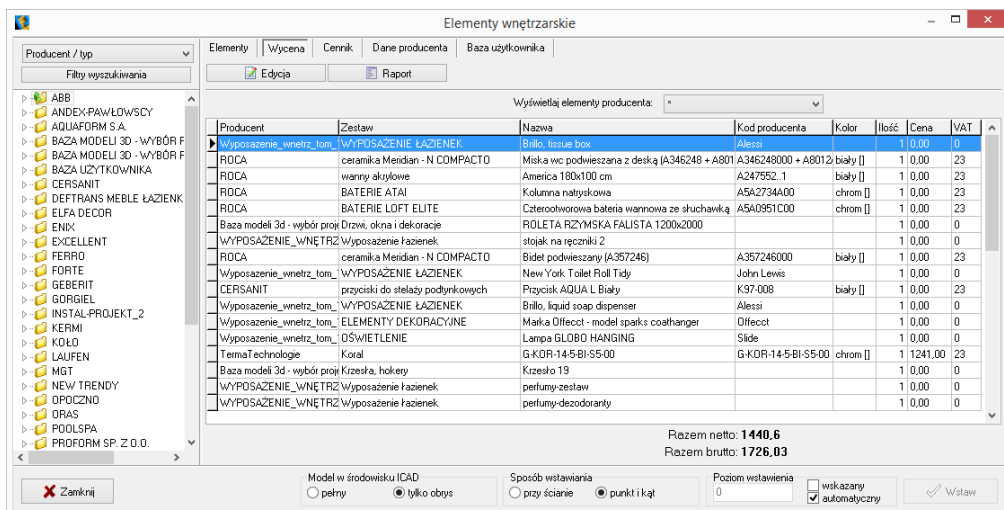

Rys. 1 - wycena elementów wyposażenia wnętrz

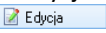
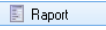
W zakładce „Wycena” dostępne są opcje edycji ceny i stawki VAT dla poszczególnych elementów - pod przyciskiem  lub po dwukrotnym kliknięciu na pozycję przeznaczoną do edycji (Rys. 2), a także funkcja generacji raportów użytych elementów .

Łączna wartość wstawionego wyposażenia (netto i brutto) podana jest w dolnej części okna **Razem netto: 1440,6** **Razem brutto: 1726,03**.

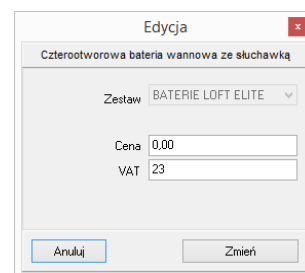

Rys. 2 - edycja ceny i VAT

Po przejściu na zakładkę „Cennik” (Rys. 3) i wybraniu bazy w lewej części okna, użytkownik zyskuje dostęp do cennika wybranego producenta, w którym może dokonać własnych zmian. w zakładce tej dostępne są także **opcje edycji cen** (indywidualna i globalna) oraz „Przelicznik cen”, pozwalający na zmianę waluty i szybkie przeliczenie cen w całej bazie.

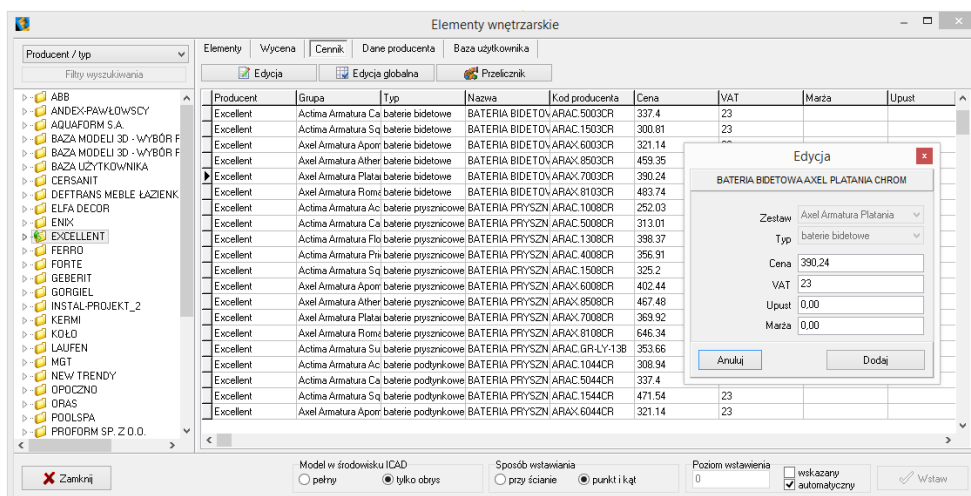

Rys. 3 - cennik wybranego producenta - edycja elementu

## 2. Edycja elementów wyceny

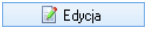
Ceny elementów użytych w projekcie można dowolnie zmieniać w bieżącej wycenie. Aby wyedytować element, należy dwukrotnie kliknąć na wybranej pozycji lub zaznaczyć ją i wybrać przycisk „Edycja” . w nowo otwartym oknie (Rys. 4) można podać nową cenę i wysokość podatku VAT. Nowe wartości zostają zapamiętane przez program dla danego projektu.

## 3. Generacja raportów

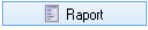
Zestawienie można wygenerować w formie raportu i zapisać je na dysku w formacie HTM lub wydrukować. Po wybraniu przycisku „Raport”  wyświetli się lista raportów do wyboru (Rys. 5). Dostępny jest raport standardowy, a także wybrane raporty producentów. Po zaznaczeniu wybranej pozycji z listy i kliknięciu „Dalej>” raport zostanie wygenerowany (Rys. 7 na następnej stronie). Na kolejnej ilustracji przedstawiamy podgląd wydruku raportu (Rys. 8).

## 4. Edycja pozycji cennika baz wnętrzarskich

W zakładce „Cennik” użytkownik ma dostęp do podglądu i edycji cen elementów w bazie wybranego producenta. Indywidualna edycja polega na zaznaczeniu elementu i kliknięciu przycisku „Edycja” (lub dwukliku lewym przyciskiem myszy na wybranej pozycji) i podaniu nowych wartości w oknie „Edycja” (Rys. 6). Po zmianie ceny, VAT-u, upustu lub marży, należy kliknąć „Dodaj”. Nowe wartości zostaną zapamiętywane przez program.

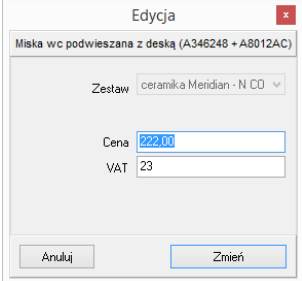

Edycja

Miska wc podwieszana z deską (A346248 + A8012AC)

Zestaw: ceramika Meridian - N CO

Cena: 222,00

VAT: 23

Anuluj Zmień

Rys. 4 - edycja pozycji wyceny

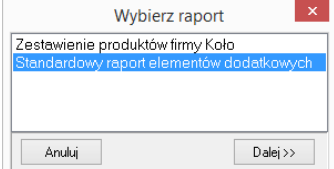

Wybierz raport

Zestawienie produktów firmy Koło

Standardowy raport elementów dodatkowych

Anuluj Dalej >>

Rys. 5 - wybór rodzaju raportu

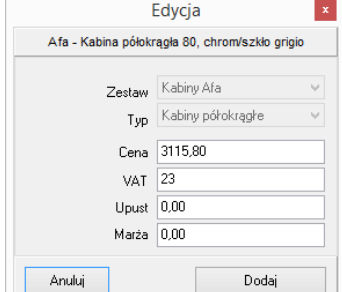

Edycja

Afa - Kabina półokrągła 80, chrom/szklko grigio

Zestaw: Kabiny Afa

Typ: Kabiny półokrągłe

Cena: 3115,80

VAT: 23

Upust: 0,00

Marża: 0,00

Anuluj Dodaj

Rys. 6 - indywidualna edycja pozycji z cennika

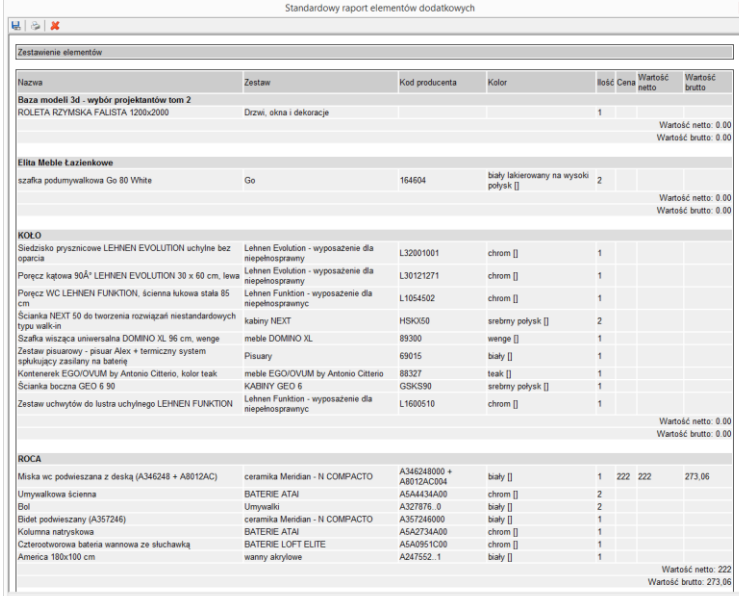

Standardowy raport elementów dodatkowych

Nazwa	Zestaw	Kod producenta	Kolor	Ilość	Cena	Wartość netto	Wartość brutto
<b>Baza modeli 3d - wybór projektantów tom 2</b>							
ROLETA RZYMSKA FALISTA 1200x2000	Drzwi, okna i dekoracje			1		Wartość netto: 0,00	Wartość brutto: 0,00
<b>Elita Meble Łazienkowe</b>							
szafka podumywalkowa Go 80 White	Go	164604	biały lakierowany na wysoki połysk []	2		Wartość netto: 0,00	Wartość brutto: 0,00
<b>KOŁO</b>							
Siedzisko przyszcicowe LEHNIEN EVOLUTION uchylne bez oparcia	Lehnen Evolution - wyposażenie dla niepełnosprawnych	L32001001	chrom []	1			
Porecz kątowny 90° LEHNIEN EVOLUTION 30 x 60 cm, lewa	Lehnen Evolution - wyposażenie dla niepełnosprawnych	L30121271	chrom []	1			
Porecz WC LEHNIEN FUNKTION, ściana kukowa stała 85 cm	Lehnen Funktion - wyposażenie dla niepełnosprawnych	L1054502	chrom []	1			
Ścianka NEXT 50 do tworzenia rozciągła niestandardowych typu walk-in	kabiny NEXT	HSK050	srebrny połysk []	2			
Szafka wisząca uniwersalna DOMINO XL 96 cm, wenge	meble DOMINO XL	89300	wenge []	1			
Zestaw pisarzowy - pisuar Alex + termiczny system opróżniany zasilany na baterie	Pisuary	69015	biały []	1			
Kontenerek EGO/OVUM by Antonio Citterio, kolor teak	meble EGO/OVUM by Antonio Citterio	88327	teak []	1			
Ścianka boczna GEO 6 90	KABINY GEO 6	GSK390	srebrny połysk []	1			
Zestaw uchwyty do lustra uchylnego LEHNIEN FUNKTION	Lehnen Funktion - wyposażenie dla niepełnosprawnych	L1600510	chrom []	1			
						Wartość netto: 0,00	Wartość brutto: 0,00
<b>ROCA</b>							
Miska wc podwieszana z deską (A346248 + A8012AC)	ceramika Meridian - N COMPACTO	A346248000 + A8012AC004	biały []	1	222	222	273,06
Umywalkowa ścienna	BATERIE ATAI	AS4434A000	chrom []	2			
Bid	Umywalki	A327976_0	biały []	2			
Bidet podwieszany (A357246)	ceramika Meridian - N COMPACTO	A357246000	biały []	1			
Kolumna natryskowa	BATERIE ATAI	AS42734A000	chrom []	1			
Czterostopowa bateria wannowa ze słuchawką	BATERIE LOFT ELITE	AS40951C000	chrom []	1			
America 180x100 cm	wanny akrylowe	A247552_1	biały []	1			
						Wartość netto: 222	Wartość brutto: 273,06

Rys. 7 - standardowy raport elementów dodatkowych

Nazwa	Zestaw	Kod producenta	Kolor	Ilość	Cena	Wartość netto	Wartość brutto
Baza model 3d - wybór projektantów tom 2 ROLETA RZYMSKA FALISTA 1200/2000	Drzwi, okna i dekoracje			1		Wartość netto: 0.00 Wartość brutto: 0.00	
Eklea Meble Łazienkowe szafka podumywalkowa Go 90 White	Go	164604	biały lakierowany na wysoki połysk []	2		Wartość netto: 0.00 Wartość brutto: 0.00	
<b>KOŁO</b>							
Szafka przyszklowa LEHNIEN EVOLUTION uchylne bez spawca	Letniex Evolution - wyposażenie dla niespełnionymy	L32001001	chrom []	1			
Parapet łazienka 90x1 LEHNIEN EVOLUTION 30x60 cm, teści	Letniex Evolution - wyposażenie dla niespełnionymy	L30121271	chrom []	1			
Parapet WC LEHNIEN FUNKTION, szafka łazienka stal 85 cm	Letniex Funktion - wyposażenie dla niespełnionymy	L1054502	chrom []	1			
Szafka NEXT 50 do łazienka rozmiar niestandardowy ch tylny	kabiny NEXT	HBK050	szrony połysk []	2			
Szafka wisząca uniwersalna DOMINO XL 95 cm, wenge	meble DOMINO XL	88300	wenge []	1			
Zestaw łazienkowy - spawal Allen - termiczny system spawalniczy	Plusawy	89015	biały []	1			
Kominek EGGOVUM by Antonio Citterio, kolor teak	meble EGGOVUM by Antonio Citterio	88527	teak []	1			
Szafka boczna GIGI 8 90	KABINY GIGI 8	626250	szrony połysk []	1			
Zestaw uchwyty do łazienki uchylne LEHNIEN FUNKTION	Letniex Funktion - wyposażenie dla niespełnionymy	L1000510	chrom []	1		Wartość netto: 0.00 Wartość brutto: 0.00	
<b>ROCA</b>							
Miska wyc podświetlana z deską (A346248 + A8012K2)	ceramika Meridian - N COMPACTO	A34624800 + A8012K2004	biały []	1	222	222	273.06
Umywalkowa szafka	szafki ATAR	A54441400	chrom []	2			
Bid	Umywalki	A327878 0	biały []	2			

Rys. 8 - podgląd wydruku raportu elementów wężtrarskich

Można również globalnie zmienić VAT, upust i marżę dla całego cennika lub wybranych zestawów i typów elementów. w tym celu należy wybrać przycisk „Edycja globalna” i w nowym oknie wskazać zestaw, typ lub zestaw i zawarty w nim typ, przeznaczony do edycji zbiorczej (Rys. 9, 10 i 11):

- jeśli zostanie wybrany zestaw, nowe wartości zostaną przypisane dla wszystkich elementów w nim zawartych;
- jeśli zostanie wybrany typ, wartości zmienią się dla elementów do niego należących we wszystkich zestawach w bazie;
- jeśli zostanie wybrany zarówno zestaw, jak i typ, zmiana zostanie wprowadzona tylko dla elementów należących do wskazanego typu i do danego zestawu;
- jeśli nie zostanie wybrany żaden zestaw ani typ, zmiany zostaną wprowadzone dla całego cennika.

Rys. 9 - wybór typu zestawu

Rys. 10 - wybór typu

Rys. 11 - wybór zestawu i typu

Po ustaleniu zasięgu wprowadzanych zmian, w odpowiednich polach należy podać nowe wartości i zatwierdzić je przez kliknięcie „Dodaj”. Program poprosi o potwierdzenie, że zmiany mają zostać zapisane w bazie (Rys. 12).

Rys. 12 - prośba o potwierdzenie globalnej zmiany w całym cenniku

## 5. Przelicznik cen

Pod przyciskiem „Przelicznik” dostępna jest funkcja szybkiego przeliczania cen w bazie, w celu zmiany używanej waluty (Rys. 13). Po wybraniu nowego przelicznika, ceny zostaną przez niego przemnożone. Ceny oryginalne są pamiętane przez program i można je przywrócić, przełączając się na przelicznik domyślny o wartości 1. Aby stworzyć nowy przelicznik, należy kliknąć ikonę „Dodaj” i podać nazwę oraz kurs nowej waluty, wpisując wartość z klawiatury lub używając przycisków i (Rys. 14).

Rys. 13 - przelicznik cen

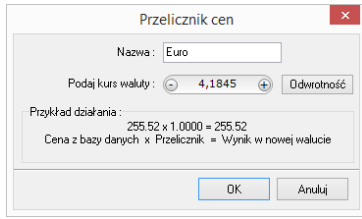

Rys. 14 - ustalanie przelicznika dla Euro

Bazy mogą mieć predefiniowane przeliczniki. Na przykład, jeśli ceny w bazie będą podane w walucie Euro, to przy pierwszym otwarciu okna „Przelicznik cen” będą już w nim dostępne dwa wpisy: EUR = 1 oraz PLN = 4,45.

Na następnej stronie przedstawiono przykładową zmianę cen przy użyciu przelicznika (Rys. 15).

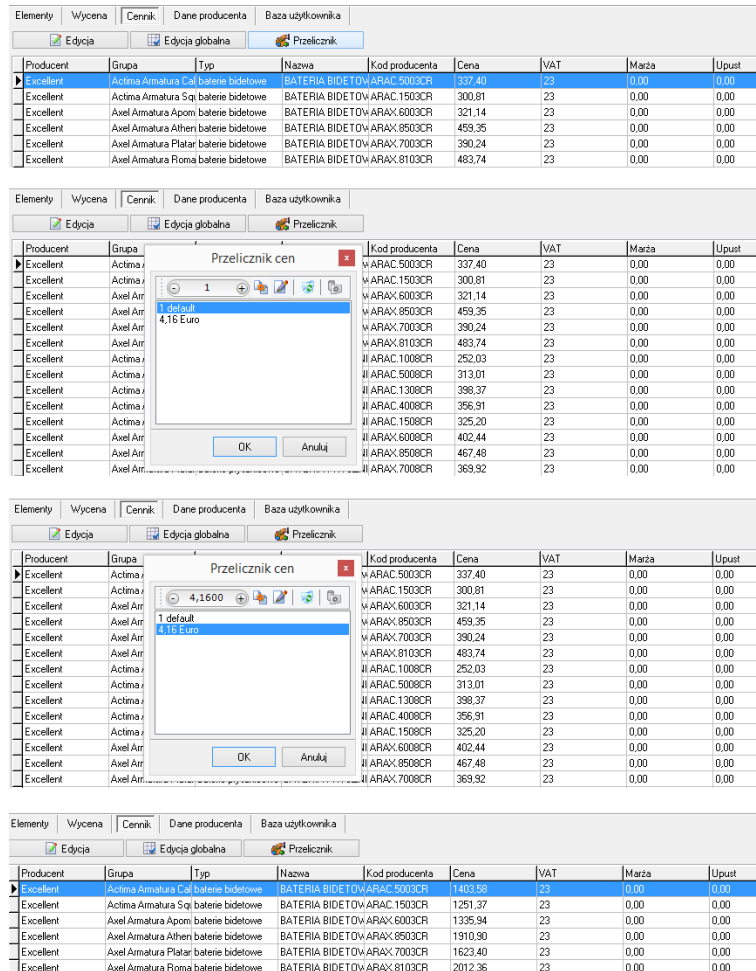

Rys. 15 - fragment cennika - ceny przed i po zmianie waluty

Aby zdefiniować nową wartość dla przelicznika, np. gdy kurs waluty ulegnie zmianie, należy go zaznaczyć poprzez kliknięcie lewym przyciskiem myszy i wybrać ikonę „Zmień” (Rys. 16).

Aby usunąć przelicznik, należy go zaznaczyć i wybrać ikonę „Usuń” lub klawisz [Delete] na klawiaturze. Przeliczniki zdefiniowane przez użytkownika są zapamiętywane przez program dla danej bazy. Dla każdej z baz należy definiować je osobno.

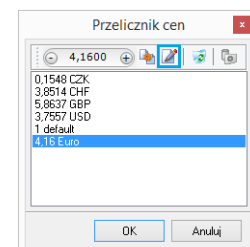

Rys. 16 - opcje okna „Przelicznik cen”

**Uwaga! Nazwa przelicznika nie jest edytowalna. Aby ją zmienić, trzeba wprowadzić przelicznik od nowa.**

# Wycena projektu kuchni i cennik bazy szafek

## 1. Uwagi wstępne

Moduł wyceny szafek i innych elementów wystroju wnętrz kuchennych umożliwia:

- kompleksową i szczegółową wycenę oraz zestawienie wszystkich elementów składających się na projekt kuchni;
- dodawanie własnych elementów i opisów;
- zestawienie wymiarów obiektów znajdujących się w projekcie;
- wycenę projektu oraz ceny szczegółowe podane w kwotach netto i brutto, z możliwością wprowadzania upustów i marż;
- zapisywanie wyceny projektu w postaci pliku XLS lub CSV;
- wydrukowanie raportu z logo producenta.

## 2. Wygląd okna „Wycena”

Aby uruchomić wycenę, kliknąć na ikonę  „Wycena”, otworzy się okno (Rys. 17):

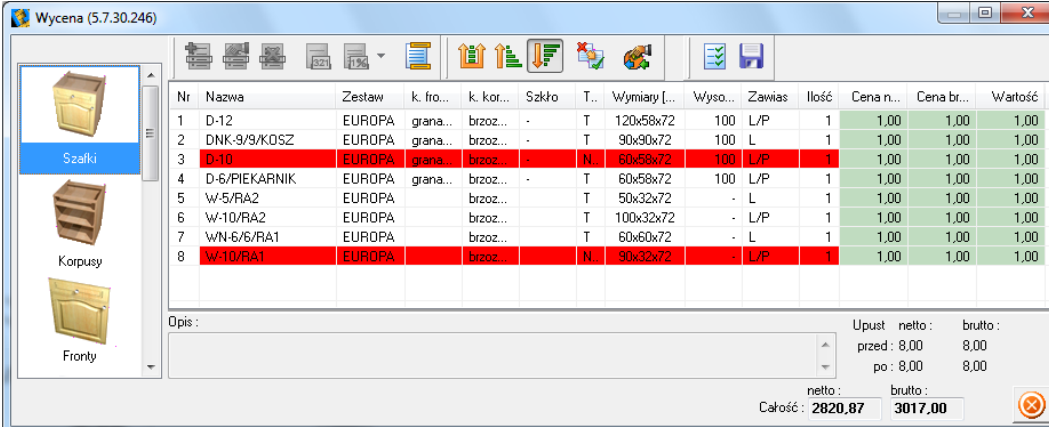

Nr	Nazwa	Zestaw	k. fro...	k. kor...	Szko	T..	Wymiary [...]	Wysoc...	Zawias	Ilość	Cena n...	Cena br...	Wartość
1	D-12	EUROPA	grana...	brzoz...	-	T	120x58x72	100	L/P	1	1,00	1,00	1,00
2	DNK-9/9/KOSZ	EUROPA	grana...	brzoz...	-	T	90x90x72	100	L	1	1,00	1,00	1,00
3	D-10	EUROPA	grana...	brzoz...	-	N	60x58x72	100	L/P	1	1,00	1,00	1,00
4	D-6/PIEKARNIK	EUROPA	grana...	brzoz...	-	T	60x58x72	100	L/P	1	1,00	1,00	1,00
5	W-5/RA2	EUROPA		brzoz...		T	50x32x72		L	1	1,00	1,00	1,00
6	W-10/RA2	EUROPA		brzoz...		T	100x32x72		L/P	1	1,00	1,00	1,00
7	WN-6/6/RA1	EUROPA		brzoz...		T	60x60x72		L	1	1,00	1,00	1,00
8	W-10/RA1	EUROPA		brzoz...		N	90x32x72		L/P	1	1,00	1,00	1,00

Opis :  
Upust netto : brutto :  
przed : 8,00 8,00  
po : 8,00 8,00  
netto : brutto :  
Całość : 2820,87 3017,00

Rys. 17 – okno „Wycena”

### 2.1. Poruszanie się po module „Wycena”

Lewa strona okna dialogowego przeznaczona jest do wyboru elementów wyceny. Klikając na nazwę poszczególnych grup przechodzi się do konkretnych zakładki z wyceną poszczególnych elementów (np. korpusów, frontów, uchwytów). Główna część okna zawiera zestawienie elementów w poszczególnych zakładkach. Elementy te można sortować. Po zaznaczeniu konkretnego wybranego modelu kliknięciem, w polu u dołu okna możliwe jest dodanie jego opisu (Rys. 18). w prawym dolnym narożniku okna znajdują się dwa rodzaje cen: sumę cen netto i brutto określonej grupy elementów oraz sumę netto i brutto całego projektu.

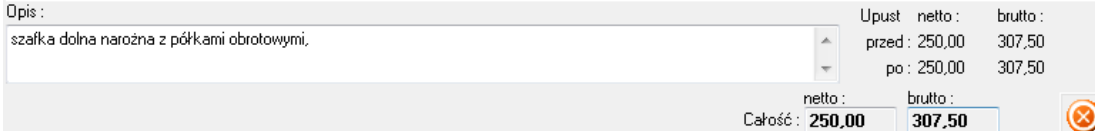

Opis :	Upust netto : brutto :
szafka dolna narożna z półkami obrotowymi,	przed : 250,00 307,50
	po : 250,00 307,50
	netto : brutto :
Całość : 250,00 307,50	

Rys. 18 – pole edycji opisu elementu



## 2.2. Ikony okna „Wycena”

W poniższej tabeli przedstawiono wszystkie ikony okna modułu „Wycena”.

Ikona	Funkcja
 <b>Dodaj element</b>	- umożliwia dodanie nowego elementu (z cennika) do stworzonej wyceny - dodawanie jest opcjonalne, zależne od bazy producenta, która została wybrana do tworzenia danego projektu;
 <b>Zmień element</b>	- powoduje przejście do okna edycji szafki lub edytora cennika, umożliwia zmiany elementów lub ich obróbkę;
 <b>Usuń element</b>	- usuwa zaznaczony element z wyceny projektu
 <b>Zmiana ceny w aktualnej wycenie</b>	- umożliwia zmianę ceny elementu tylko dla bieżącego projektu; - funkcja dostępna także pod przyciskiem <b>[F2]</b> ;
 <b>Zmiana upustu dla klienta</b>	- umożliwia zmianę upustu dla wybranego elementu w bieżącej wycenie; - funkcja dostępna także pod przyciskiem <b>[F3]</b> ;
 <b>Grupowanie elementów</b>	- umożliwia grupowanie elementów jednego typu; - funkcja wywoływana również przy użyciu skrótu <b>[Ctrl+G]</b> ;
 <b>Pokaż ceny z bazy</b>	- wyświetla ceny zapisane w bazie producenta;
 <b>Pokaż ceny studia</b>	- wyświetla ceny z bazy z uwzględnieniem upustów;
 <b>Pokaż ceny dla klienta</b>	- wyświetla ceny z bazy z uwzględnieniem upustów i marż;
 <b>Pokaż cenę bez VAT</b>	- wyświetla ceny bez dodanego podatku VAT (netto);
 <b>Przelicznik walutowy</b>	- umożliwia wprowadzenie nowej waluty, w której będzie wyceniany projekt;
 <b>Drukuj raport</b>	- umożliwia wydruk raportu zestawienia aktualnej - także pod komendą <b>[CTRL+P]</b> ;
 <b>Zapisz raport XLS/CSV</b>	- umożliwia zapisanie raportu cenowego do pliku w formacie XLS (arkusz kalkulacyjny Microsoft Excel) lub CSV (format przechowywania danych w plikach tekstowych, obsługiwany przez większość arkuszy kalkulacyjnych i programów bazodanowych); (w różnych arkuszach mogą być używane różne separatory, więc pozwala się na konfigurowanie ich - MS Office używa przecinka, a Excell oraz Access - średnika, zgodnie z ustawieniami regionalnymi dla Polski)

## 3. Wycena poszczególnych elementów – wycena szafek

Szafki pochodzące z baz producentkich mają standardowo nadane ceny zgodne z cennikiem producenta (Rys. 19). Szafki zaznaczone w wycenie na czerwono to szafki o nietypowym rozmiarze (oznaczenia NR rozmiar został zmieniony przez użytkownika) lub nietypowym kolorze (oznaczenie NK).

Nr	Nazwa	Zestaw	k. fro...	k. kor...	Szko	Typ...	Wymiary [...]	Wysoko...	Zawias	Ilość	Cena n...	Cena br...	Wartość
1	DN/CR-9/9	AGATA...	198	6758	-	T	90x90x72	100	L	1	1147,20	1399,58	1399,58
2	D-10/S	AGATA...	198	6758	-	T	100x58x72	150	L/P	1	478,71	584,03	584,03
3	DGM-6/T	AGATA...	198	6758	-	T	60x58x72	100	L/P	1	503,04	613,71	613,71
4	DG3S-4.5	AGATA...	198	6758	-	T	45x58x72	100	L/P	1	523,97	639,24	639,24
5	DZCSS-6	AGATA...	198	6758	-	NR	65x58x72	100	L/P	1	257,90	314,64	314,64
6	DN/CR-9/9	AGATA...	198	6758	-	T	90x90x72	100	L	1	1147,20	1399,58	1399,58
7	PAW-10	AGATA...	198	6758	-	T	100x35x58	-	L/P	1	385,87	470,76	470,76
8	PAW-10	AGATA...	198	6758	-	T	100x35x58	-	L/P	1	385,87	470,76	470,76
9	PAW-10/S	AGATA...	198	6758	-	T	100x35x58	-	L/P	1	646,78	789,07	789,07
10	PAW-3	DOMIN...	198	6758	-	T	45x35x58	-	L	1	347,90	424,44	424,44
11	PAW-10/S	AGATA...	198	6758	-	NR	120x35x58	-	L/P	1	646,78	789,07	789,07

Rys. 19 – wycena szafek kuchennych

### 3.1. Edycja szafek w wycenie

Podczas edycji szafek można skorzystać z aktywnych ikon wyceny, m.in.:

- „zmiana ceny elementu w aktualnej wycenie” (Rys. 20);
- „zmiany upustu dla klienta” (Rys. 21);
- „zmiany parametrów szafki” (Rys. 22).

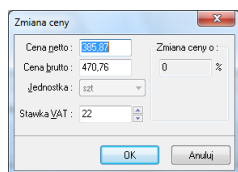

Rys. 20 – zmiana ceny elementu

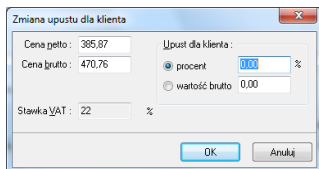

Rys. 21 – zmiana upustu dla klienta

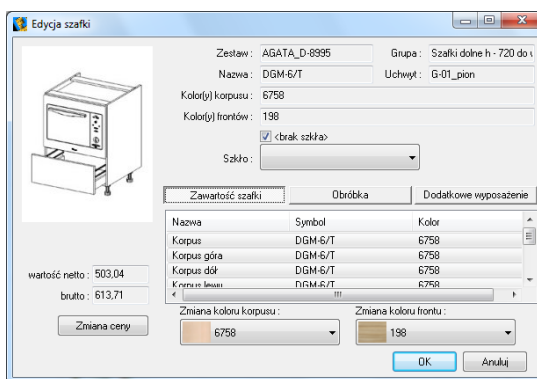





Rys. 22 – edycja szafki

### 3.2. Funkcje okna „Edycja szafki”

- „Zmiana ceny” - zmienia cenę szafki w aktualnej wycenie;
- „Zmiana koloru korpusu lub frontu” - opcje w zakładce „Zawartość szafki” (Rys. 23);
- „Zawartość szafki” – pokazuje elementy składowe konkretnej szafki (Rys. 24);
- „Obróbka szafki” - druga zakładka okna „Edycja szafki”, w której można dodać elementy szafki lub przypisać jej obróbkę (funkcje te opisano w kolejnym podpunkcie);
- „Dodatkowe wyposażenie” – wybranie tej zakładki i przycisku „Dodaj wyposażenie” otwiera „Edytor cennika”, w którym można wskazać elementy, które mają być dodane do aktualnie edytowanej pozycji wyceny.

### 3.3. Zawartość okna „Obróbka szafek”

- „Dodaj pozycję obróbki”  - umożliwia dodanie nowej pozycji do obróbki szafki w oknie pokazanym obok (Rys. 25);
- „Zmień zaznaczoną pozycję”  - umożliwia edycję istniejącej pozycji obróbki szafki;
- „Usuń zaznaczoną pozycję”  - usuwa pozycję obróbki z wyceny;
- „Przenieś pozycję w górę/w dół”  - przesuwa element w górę lub w dół listy;
- „Zapisz do bazy jako domyślne dla tego elementu”  - pozycja obróbki będzie dodawana zawsze do tego elementu w każdym projekcie.

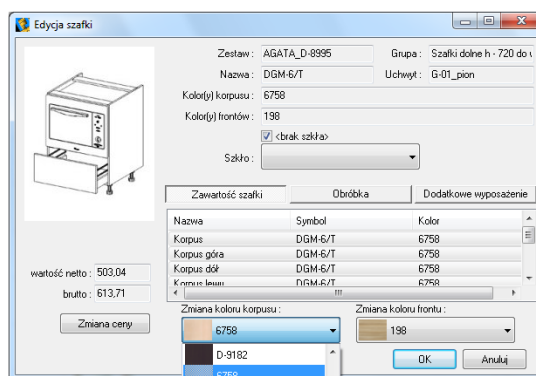

Rys. 23 – zmiana koloru korpusu

### 3.4. Zawartość okna „Dodatkowe wyposażenie”

„Dodatkowe wyposażenie” - pozwala na przypisanie szafce dodatkowych elementów, (np. akcesoria), albo operacji (np. przycięcia, zmiany gabarytów itp.), które znajdują się w bazie. Podobnie jak to było w przypadku zakładki „Obróbka”, tutaj również można dodawać, zmieniać, usuwać i dopisywać na stałe elementy wyposażenia.

Nazwa	Symbol	Kolor
Korpus	DGM-6/T	6758
Korpus góra	DGM-6/T	6758
Korpus dół	DGM-6/T	6758
Korpus lewy	DGM-6/T	6758
Korpus prawy	DGM-6/T	6758
Front Przedni		198
1xG-01_pion	G-01_pion	

Rys. 24 – lista elementów składowych szafki w zakładce „Zawartość szafki”

**Uwaga! w analogiczny sposób należy posługiwać się opcjami „Wyceny” w przypadku pozostałych elementów, których ceny pobierane są bezpośrednio z gotowego cennika: uchwytów, listew, słupów i innych.**

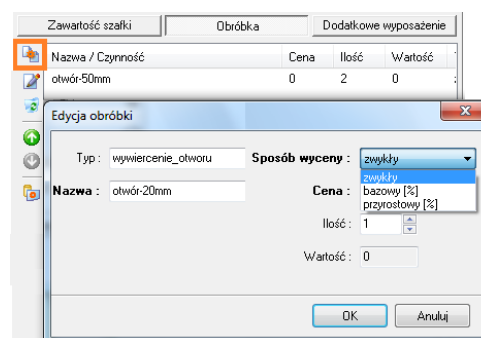

Rys. 25 – dodawanie obróbki szafki do wyceny

## 4. Wycena poszczególnych elementów – wycena blatów

W przypadku niektórych bazach producenckich wycena blatów przebiega automatycznie (Rys. 26). Jeśli jednak pola z cenami blatów są puste, oznacza to, że konieczne jest samodzielne wycenienie blatów (Rys. 27). Aby wycenić blaty należy:

- kliknąć dwukrotnie lewym przyciskiem myszy na blat przeznaczony do wyceny – użytkownik zostanie przeniesiony do skróconego cennika blatów producenta (Rys. 28) (dostępnego również dostępnego pod ikoną  po zaznaczeniu wybranej pozycji na liście blatów pojedynczym kliknięciem);

Nr	Nazwa	Kod	Typ	Kolor	Obrze...	Typowy	Dł.[mm]	Gr.[mm]	Szer[...]	Ilość	Jedn.	Cena...	Cena...	Warto...
12	PLYTA ROBOCZA NAROZNA PO...	FNN...	BLATY	D-16...	D-16...	TNK	900	38	900	1	szt	468,60	571,69	571,69
13	PLYTA ROBOCZA NAROZNA PO...	FNN...	BLATY	D-16...	D-16...	TNK	900	38	900	1	szt	468,60	571,69	571,69
14	PLYTA ROBOCZA PROSTA POS...	P/38...	BLATY	D-16...	D-16...	TNK	1700	38	600	1,70	mb	209,33	255,38	434,15
15	PLYTA ROBOCZA PROSTA POS...	P/38...	BLATY	D-16...	D-16...	TNK	1000	38	600	1,00	mb	209,33	255,38	255,38

Całość: netto: 10576,95 brutto: 12903,88

Rys. 26 – wycena blatów – baza producentka z automatyczną wyceną blatów

Nr	Nazwa	Kod	Typ	Kolor	Obrzeże	Typowy	Dł.[mm]	Gr.[mm]	Szer[...]	Ilość	Jedn.	Cena...	Cena...	Warto...
17			Blat roboczy	biał 123	doklejka 1	T	3100	38	600	3100	NaN	0,00	0,00	0,00
18			Blat roboczy	biał 123	doklejka 1	T	900	38	900	900	NaN	0,00	0,00	0,00
19			Blat roboczy	biał 123	doklejka 1	T	340	38	600	340	NaN	0,00	0,00	0,00

Całość: netto: 1309,16 brutto: 1599,00

Rys. 27 – wycena blatów – baza bez automatycznej wyceny, niezbędne samodzielne wycenienie blatów

ID	kod	nazwa	cena	stawka	jednos
38	BLAT28_mb	Blat roboczy gr. 28 mm, cena za mb	1,00	0	mb
39	BLAT38_mb	Blat roboczy gr. 38 mm, cena za mb	1,00	0	mb
40	BLAT28_POW600	Blat roboczy gr. 28 mm o szerokości powyżej 600 mm	1,00	0	mb
41	BLAT38_POW600	Blat roboczy gr. 38 mm o szerokości powyżej 600 mm	1,00	0	mb
42	PLYTA_KORP	Płyta korpusowa laminowana	1,00	0	m2
43	POLKA	Półka o gr. 16-19 mm	1,00	0	m2
4735	BLAT38_m2	Blat roboczy gr. 38 mm, cena za m2	1,00	0	m2
4736	BLAT28_m2	Blat roboczy gr. 28 mm, cena za m2	1,00	0	m2

Rys. 28 – edytor cennika

- w cenniku należy wyszukać odpowiednią pozycję i kliknąć „OK”;
- spowoduje to przejście do okna „Edycja blatu” (Rys. 29);
- w nowo otwartym oknie można wykonać następujące czynności:
  - zmienić parametry blatu (w polach „Wymiary blatu”);
  - zamienić element z cennika (przycisk „Otwórz cennik”);
  - dodać wyposażenie blatu (w polu „Dodatkowe wyposażenie”);
  - dodać obróbkę blatu (w polu „Obróbki blatu”);
  - zmienić cenę (przycisk „Zmiana ceny”).

Edycja blatu

Parametry blatu: Nazwa blatu: P/38... (PLYTA ROBOCZA PROSTA POSTFORMING 38) Typ blatu: BLATY Kolor: D-1624 Orzech Doklejka: D-1624 Orzech

Wymiary blatu: długość: 1 000 mm szerokość: 600 mm grubość: 38 mm

wartość netto: 209,33 brutto: 255,38

Przyciski: Zmiana ceny, OK, Anuluj

Rys. 29 – edycja blatu

## 5. Wycena poszczególnych elementów - „AGD i armatura” oraz „Inne”

Elementy znajdujące się w zakładce „AGD i armatura” zazwyczaj posiadają domyślne ceny producenta (Rys. 30). Istnieje jednak możliwość edycji i zmiany tych cen, na takiej samej zasadzie jak w poprzednich opisywanych grupach elementów. Można również dodać upust dla klienta (Rys. 31).

Nazwa	Typ	Kod	Kolor	Ilość	Jd.	Cena netto	Cena brutto	Wartość
A	ZLEWÓZMYWAK	Abloo 10	50 - piaskowy	1	szt	845.53	1040.00	1040.00
A	BATERIA	Abloo SM 10	50 - piaskowy	1	szt	414.63	510.00	510.00
B	Automat do kawy	TCC 79K750 Kompaktowy benvenuto	stal	1	szt	7153.66	8799.00	8799.00
B	MaxiCook-Okapy kominowe 90 cm	DWA 09E951	stal	1	szt	3031.71	3729.00	3729.00
S	KUCHENKI MIKROFALOWE	FG87KJUST	stal nierdzewna	1	szt	0.00	0.00	0.00
S	LÓDÓWKI SIDE BY SIDE	RS20CRHS	srebrny	1	szt	0.00	0.00	0.00

Rys. 30 – wycena projektu kuchni - zakładka „AGD i armatura”

Wszystkie elementy z zakładki „Inne”, które zostały wpisane do cennika powinny być automatycznie wycenione.

Nazwa	Typ	Kod	Kolor	Ilość	Jd.	Cena netto	Cena brutto	Wartość
Komplet 4 nóżek wys. 10 cm dla szalki o szer. 30 cm	NOZKI	N100...		1	szt	1,00	1,00	1,00
Krzesełko rustykalne	MEBLE	KRZ...		1	szt	1,00	1,00	1,00
Listwa na butelki szer. 90 cm, pasuje do szafek DSL...	LISTWY NA BUTELKI	WKL...		1	szt	1,00	1,00	1,00
NK150, nóżka kwadratowa wys. 150 mm	NOZKI	NK150		4	szt	1,00	1,00	4,00
Półka ozdobna szer. 60 cm	POLKI OZDOBNE	POL...		1	szt	1,00	1,00	1,00
Stół rustykalny				1	szt	1,00	1,00	1,00

Rys. 31 – wycena projektu kuchni - zakładka „Inne”

## 6. Zarządca wycen

Okno „Zarządcy wycen” dostępne pod ikoną (Rys. 32) zawiera wszystkie wykonane wyceny projektów:

- „aktywną”, czyli ostatnio utworzoną, bieżącą wycenę,
- „nieaktywnę” – zapisane poprzednio, po których nastąpiły nowe wyceny tego samego projektu, np. po wymianie zestawów:

Nr	Data	Wartość n...	Wartość b...	Status	Opis
0	2011-12-29 10:50:27	12193.53	14987.00	nieaktywna	
1	2011-12-29 10:55:03	11500.53	14133.00	aktywna	

Rys. 32 – okno „Zarządcy wycen”

### 6.1. Funkcje okna „Zarządca wycen”

- **„Nowa wycena”** - zapisuje w oknie „Zarządca wycen” nowy plik wyceny projektu;
- **„Aktywna”** - uaktywnia nieaktywną wycenę (domyślnie aktywna jest zawsze ostatnia wycena projektu);
- **„Usuń”** - usuwa wyceny - pojedynczo lub wszystkie wcześniej zapisane;
- **„Opcje”** - otwiera okno umożliwiające konfigurację wyceny;
- **„Cennik”** - umożliwia przejście do cennika bazy danych;
- **„Otwórz wycenę”** - otwiera zaznaczoną wycenę projektu;
- **„Zamknij”** - zamyka okno „Zarządcy wycen”.

## 6.2. Funkcje okna „Opcje wyceny”

W oknie „Opcje wyceny” (dostępnym pod ikoną  „Opcje” w oknie „Zarządcy wycen”) (Rys. 33) istnieje możliwość wpisania danych studia (nazwy, danych teleadresowych, numeru NIP) i wybrania parametrów wyceny, które mają być uwzględnione przy tworzeniu kosztorysu, poprzez postawienie  w odpowiednim polu. Dane i ustawienia można zapisać jako domyślne (poprzez wybranie przycisku „Zapisz jako domyślne”) - w takim wypadku będą obowiązywać przy każdej następnej wycenie projektu. Można także przywrócić ustawienia fabryczne, poprzez wybranie przycisku „Domyślne”. Opcje, które można dodać do wyceny to:

- włączenie uchwytów w cenę szafki;
- włączenie uchwytów prętowych w cenę;
- dodanie ceny cokołu do ceny szafki;
- osobna wycena cokołów bocznych;
- optymalizacja listew;
- optymalizacja cokołów (wycena na sztuki);
- wycenianie frontów na m<sup>2</sup>.

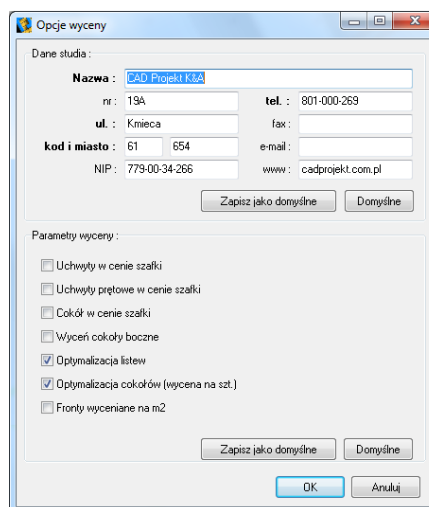

Rys. 33 – okno „Opcje wyceny”

## 7. Cennik bazy szafek kuchennych

Aby uzyskać dostęp do cennika bazy szafek kuchennych należy kliknąć na ikonę . Otworzy się wtedy okno dialogowe „Wycena” – „Edytor cennika” (Rys. 34).

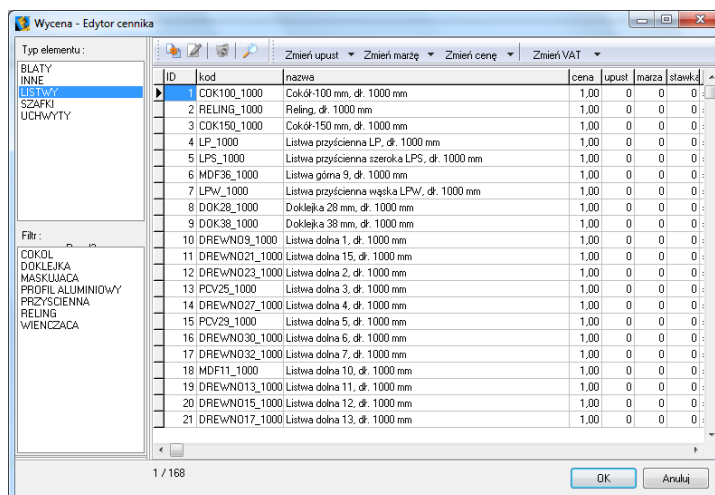

ID	Kod	Nazwa	Cena	upust	marża	stawka
1	COK100_1000	Cokół-100 mm, dk. 1000 mm	1,00	0	0	0
2	RELING_1000	Reling, dk. 1000 mm	1,00	0	0	0
3	COK150_1000	Cokół-150 mm, dk. 1000 mm	1,00	0	0	0
4	LP_1000	Listwa przysięciana LP, dk. 1000 mm	1,00	0	0	0
5	LPS_1000	Listwa przysięciana szeroka LPS, dk. 1000 mm	1,00	0	0	0
6	MDF36_1000	Listwa górna 9, dk. 1000 mm	1,00	0	0	0
7	LPW_1000	Listwa przysięciana wąska LPW, dk. 1000 mm	1,00	0	0	0
8	DOK26_1000	Doklejka 26 mm, dk. 1000 mm	1,00	0	0	0
9	DOK38_1000	Doklejka 38 mm, dk. 1000 mm	1,00	0	0	0
10	DREWNO9_1000	Listwa dolna 1, dk. 1000 mm	1,00	0	0	0
11	DREWNO21_1000	Listwa dolna 15, dk. 1000 mm	1,00	0	0	0
12	DREWNO23_1000	Listwa dolna 2, dk. 1000 mm	1,00	0	0	0
13	PCV25_1000	Listwa dolna 3, dk. 1000 mm	1,00	0	0	0
14	DREWNO27_1000	Listwa dolna 4, dk. 1000 mm	1,00	0	0	0
15	PCV29_1000	Listwa dolna 5, dk. 1000 mm	1,00	0	0	0
16	DREWNO30_1000	Listwa dolna 6, dk. 1000 mm	1,00	0	0	0
17	DREWNO32_1000	Listwa dolna 7, dk. 1000 mm	1,00	0	0	0
18	MDF11_1000	Listwa dolna 10, dk. 1000 mm	1,00	0	0	0
19	DREWNO13_1000	Listwa dolna 11, dk. 1000 mm	1,00	0	0	0
20	DREWNO15_1000	Listwa dolna 12, dk. 1000 mm	1,00	0	0	0
21	DREWNO17_1000	Listwa dolna 13, dk. 1000 mm	1,00	0	0	0

Rys. 34 – okno „Wycena – Edytor cennika”

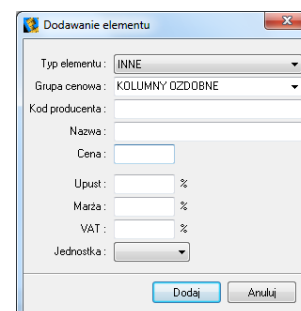

### 7.1. Wygląd okna „Wycena - Edytor cennika”

Pole „Typ elementu” - umożliwi wyświetlanie różnych elementów, które zostały uwzględnione w wycenie danej bazy danych, np.: szafek, blatów, frontów, korpusów, listew, uchwytów, wyposażenia oraz innych elementów. Aby przenieść się do odpowiedniej części cennika należy zaznaczyć konkretny typ elementu. Po wskazaniu grupy można również załączyć dodatkowy filtr (np. po wyborze typu: listwy, wskazać filtr „cokół gięty” lub „końcówka”).



Rys. 35 – dodawanie elementu do cennika

## 7.2. Ikony i funkcje okna „Wycena - Edytor cennika”

-  - dodaje nową pozycję do cennika (Rys. 35);
-  - umożliwia edycję zaznaczonego elementu w cenniku (Rys. 36);
-  - usuwa zaznaczoną pozycję z cennika.

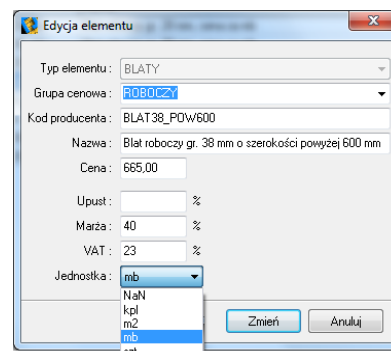

Rys. 36 – edycja elementu

## 7.3. Zmiana upustów, marży, ceny i VAT-u

Opcje **Zmień upust** **Zmień marżę** **Zmień cenę** **Zmień VAT** działają analogicznie do siebie. Są również dostępne pod zaprezentowanymi powyżej przyciskami oraz pod klawiszami funkcyjnymi **[F6]**, **[F7]**, **[F8]**, **[F9]** (Rys. 37 i Rys. 38).

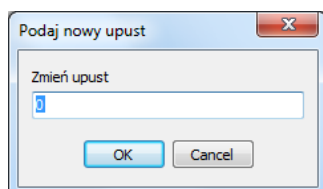

Rys. 37 – zmiana upustu

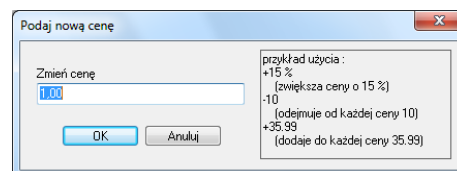

Rys. 38 – zmiana ceny

# Przydatne informacje

## 1. Skróty i polecenia

W dokumencie zamieszczono porównanie zestawienia klawiszy funkcyjnych w środowisku .4CAD i wizualizacji oraz najczęściej używane polecenia w programie w wersjach do 3.Xi/7.X od wersji 4.X/8.X (wersji 34 i 64 bitowej środowiska). Dokument znajduje się pod adresem: <https://cadprojekt.com.pl/zasoby/pdf/opisy-techniczne/skroty-klawiaturowe-4-0-8-0-pl.pdf>

W tym dokumencie zamieszczono zestawienie klawiszy funkcyjnych w środowisku .4CAD i wizualizacji oraz najczęściej używane polecenia, wydawane przy użyciu myszy i klawiatury w środowisku .4CAD. Dokument znajduje się pod adresem: <https://cadprojekt.com.pl/zasoby/pdf/opisy-techniczne/skroty-klawiaturowe-4-0-8-0-64bit-pl.pdf>

**Uwaga** w powyższym zestawieniu skróty LPM i PMP oznaczają lewy przycisk myszy i prawy przycisk myszy. Zapis komendy ze znakiem + (np.: [Ctrl] + [Z]) oznacza jednoczesne wciśnięcie obu klawiszy, natomiast zapis z symbolem >> (np. [E] >> [Enter] lub [Spacja]) oznacza, że najpierw należy wpisać E, a następnie wcisnąć [Enter] lub spację.



**Wsparcie techniczne**

pon.-pt. od 8.00 do 17.00  
pomoc@cadprojekt.com.pl  
tel. +48 61 662 38 83

Formularz kontaktowy

Informujemy, że prowadzimy szkolenia z obsługi naszych programów. Więcej informacji  
znajdą Państwo na naszej stronie internetowej: <https://cadprojekt.com.pl/szkolenia/>

**Dział szkoleń**

szkolenia@cadprojekt.com.pl  
tel. +48 505 138 863



**CAD PROJEKT K&A**

CAD Projekt K&A Sp.J. Dąbrowski, Sterczała, Sławek  
ul. Rubież 46 | 61-612 Poznań | tel. +48 61 662 38 83  
biuro@cadprojekt.com.pl | www.cadprojekt.com.pl



POWERED BY  
**IntelliCAD**  
TECHNOLOGY

IntelliCAD and the IntelliCAD logo are registered trademarks  
of The IntelliCAD Technology Consortium in the United States  
and other countries.